



JAVNO PREDUZEĆE ZA UPRAVLJANJE
MORSKIM DOBROM CRNE GORE

Naručilac: Javno preduzeće za upravljanje morskim dobrom Crne Gore

Broj: 0204-2263/5

Budva, 01.06.2018. godine

Na osnovu člana 29. Zakona o javnim nabavkama ("Službeni list CG", br. 42/11, 57/14, 28/15 i 42/17) i Pravilnika za sprovođenje hitnih nabavki broj: 0204-3174/1 od 22.09.2017. god. Javno preduzeće za upravljanje morskim dobrom Crne Gore dostavlja:

ZAHTJEV ZA DOSTAVLJANJE PONUDE ZA HITNU NABAVKU

I Podaci o naručiocu

Naručilac: Javno preduzeće za upravljanje morskim dobrom Crne Gore	Lica za davanje informacija: -Službenica za javne nabavke, Mirjana Radičević -Rajko Radulović, dipl. ing. građ.
Adresa: Popa Jola Zeca bb	Poštanski broj: 85310
Sjedište: Budva	PIB (Matični broj): 02116146
Telefon: 033 452 709	Faks: 033 452 685
E-mail adresa: mirjana.radicevic@morskodobro.com	Internet stranica (web): www.morskodobro.com

II Predmet javne nabavke

- a) **Vrsta predmeta javne nabavke**
Radovi

III Opis predmeta nabavke

Predmet javne nabavke se nabavlja: kao cjelina.

Izvođenje radova na sanaciji obale u opštini Kotor, Budva i Ulcinj.

IV Procijenjena vrijednost nabavke:

Procijenjena vrijednost predmeta javne nabavke ukupno iznosi **22.200,00 eura** sa uračunatim PDV-om.

V Uslovi za učešće u postupku hitne nabavke

U postupku javne nabavke može da učestvuje samo ponuđač koji:

- 1) je upisan u registar kod organa nadležnog za registraciju privrednih subjekata;

2) je uredno izvršio sve obaveze po osnovu poreza i doprinosa u skladu sa zakonom, odnosno propisima države u kojoj ima sjedište;

3) dokaže da on odnosno njegov zakonski zastupnik nije pravosnažno osuđivan za neko od krivičnih djela organizovanog kriminala sa elementima korupcije, pranja novca i prevare;

4) ima dozvolu, licencu, odobrenje ili drugi akt za obavljanje djelatnosti koja je predmet javne nabavke, ukoliko je propisan posebnim zakonom:

- Privredno društvo, pravno lice, odnosno preduzetnik, treba da posjeduje licencu za izvođača radova.

- Privredno društvo, pravno lice, odnosno preduzetnik, treba da ima zaposlenog inženjera koji posjeduje licencu ovlaštenog inženjera za obavljanje djelatnosti građenje objekta.

Dokazivanje ispunjenosti obaveznih uslova

Ispunjenost obaveznih uslova dokazuje se dostavljanjem: Izjave o ispunjenosti uslova datom pod punom moralnom, materijalnom i krivičnom odgovornošću.

VI Tehničke karakteristike ili specifikacije

OPŠTINU BUDVA

1/ RASČIŠĆAVANJE KAMENA SA STAZE KOD HOTELA "AS" U PERAZICA DOLU

r.b.	Opis predmeta nabavke, odnosno dijela predmeta nabavke	Bitne karakteristike predmeta nabavke u pogledu kvaliteta, performansi i/ili dimenzija	jedinica mjere	količina
1	ZEMLJANI RADOVI	Masinski utovar i prenošenje krupnih kamenih komada sa koridora pješačke staze sa odlaganjem na pogodno mjesto uz obod iste. Nakon uklanjanja krupnih komada rasčistiti trasu staze i osposobiti za prolaz pješaka. Ukupna dužina staze je cca 135m, širine 3m. Obračun po satu rada mašina, a uključiti utovarivač i vozilo za transport -kamion.		
		-bager (zapremine kašike min. 2,5 m3)	h	25
		-kamion (zapremine sanduka min. 7m3)	h	25

PRILOG UZ PREDMJER RADOVA 2:-SLIKA OŠTEĆENJA

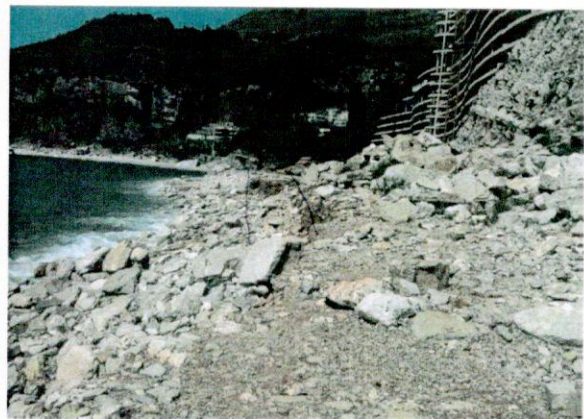
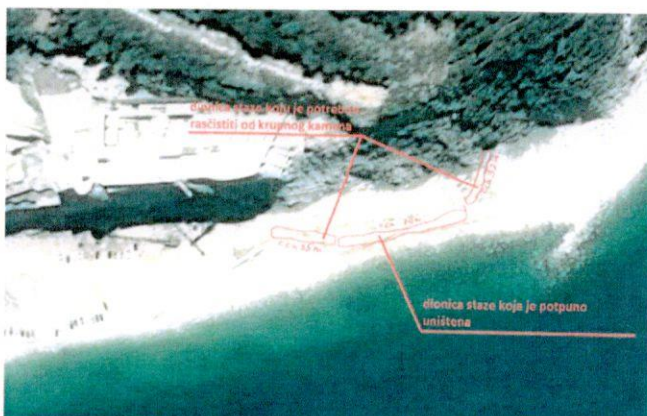

1/ SANACIJA OBALNOG ZIDA MANDRAĆA U PRČNJU

r.b.	Opis predmeta nabavke, odnosno dijela predmeta nabavke	Bitne karakteristike predmeta nabavke u pogledu kvaliteta, performansi i/ili dimenzija	jedinica mjere	količina
1	RUŠENJA	Mašinsko rušenje i usitnjavanje betonskog platoa i obalnog zida, sa sklanjanjem u stranu, radi kasnijeg vraćanja u nasip 8*1,6*0,3+8*1,3*0,	m3	6
2	ZEMLJANI RADOVI	Mašinski iskop u moru, radi izrade temelja obalnog zida. U cijenu ulazi priprema podloge za betoniranje kao i postavljanje dvostrane oplata. 1.0*1,0*8*1,30	m3	10
3	BETONSKI RADOVI	Betoniranje a/b temelja u vodi pumpanim hidrotehničkim podvodnim betonom MB 40. 1,0*0,5*8,0	m3	4
4	BETONSKI RADOVI	Betoniranje a/b obalnog zida u vodi pumpanim hidrotehničkim podvodnim betonom MB 40 u dvostranoj oplati. 2,10*0,3*8	m3	5,4
5	ZEMLJANI RADOVI	Izrada nasipa iza zida od usitnjenog materijala, kamena i tampona sa razastiranjem i nabijanjem u slojevima 2,0*1,2*8*0,5	m3	9,6
6	BETONSKI RADOVI	Betoniranje a/b ploče staze-trotoara d=15cm betonom MB 30. 1,3*8,0*0,15	m3	1,6
7	ARMIRAČKI RADOVI	Nabavka i ugradnja potrebne armature	kg	1800

2/ SANACIJA PONTE U DOBROTI kat parc br. 911 KO Dobrota I

r.b.	Opis predmeta nabavke, odnosno dijela predmeta nabavke	Bitne karakteristike predmeta nabavke u pogledu kvaliteta, performansi i/ili dimenzija	jedinica mjere	količina
1	RUŠENJA	Mašinsko razbijanje oštećenog betonskog platoa ponte, d=15cm, sa usitnjavanjem i sklanjanjem u stranu radi kasnije ugradnje u nasip. Obračun po m3 7*3*0,15	m3	3,15
2	ZEMLJANI RADOVI	Nabavka, dovoz i ugradnja (zidanje) krupnih komada kamena, obodom ponte gdje isti nedostaje, sa slaganjem u sloju betona, a radi izrade kamenog obalnog zida ,visine cca 1,5m širine 0,5m. Obračun po m3 ugrađenog kamena 1.5*0,5*3	m3	2,25
3	ZEMLJANI RADOVI	Izrada nasipa od "špar" betona, (mješavina kamena i betona) na oštećenom dijelu ponte. Obračun po m3 7*3*0,65	m3	13,65
4	BETONSKI RADOVI	Betoniranje završnog sloja ponte a/b ploče d=15cm betonom MB 30. Obračun po m3 7*3*0,15	m3	3,15
5	ARMIRAČKI RADOVI	Nabavka i ugradnja mrežaste armature Q335. Obračun po kg	kg	250

PRILOG UZ PREDMJER RADOVA 1:-SLIKA OŠTEĆENJA



PRILOG UZ PREDMJER RADOVA 2:-SLIKA OŠTEĆENJA PONTE NA KP. 911 KO DOBROTA I

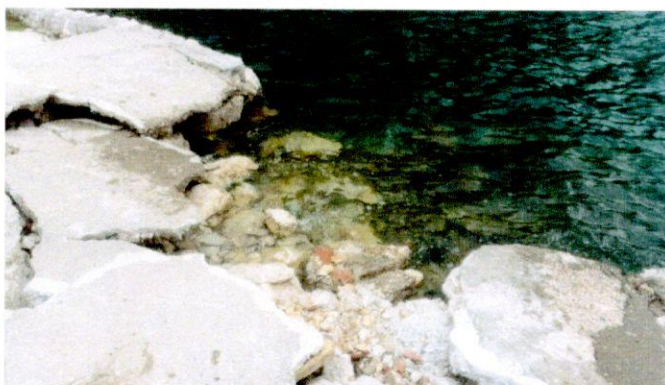

- Garantni rok: Garantni rok za sve izvedene radove: iznosi 2 godine
- Garancija kvaliteta: Dostavljanjem atestne dokumentacije (za beton i armaturu)
- Način sprovođenja kontrole kvaliteta: Po zahtjevu Naručioaca od strane ovlaštene laboratorije

1/ SANACIJI PLATO NA RT-U "ĐERANE" U ULCINJU

r.b.	Opis predmeta nabavke, odnosno dijela predmeta nabavke	Bitne karakteristike predmeta nabavke u pogledu kvaliteta, performansi i/ili dimenzija	jedinica mjere	količina
1	BETONSKI RADOVI	Betoniranje armiranog zaštitnog zida na dijelu krša u dvostranoj oplati debljine d=30cm prosječne visine 40 cm, prema datoj skici.Zid ankerovati za postojeću stijenu RA Ø14, na razmaku od 50-60cm Cijenom je obuhvaćeno spravljanje,ugradnja, vibriranje i njegovanje betona MB30. Obračun po m ³ ugrađenog betona	m3	0,80
2	BETONSKI RADOVI	Zatvaranje rupa na krajevima krša u jednostranoj oplati u slojevima kamen beton kamen beton, do potrebnog nivoa MB30,prema profilima iz skice. Dio nasutog materijala prema moru zasuti čistim betonom sa potrebnim vibriranjem.Koristiti postojeći kameni material različite granulacije.. Obračun po m ³ ugrađenog betona	m3	0,20
3	BETONSKI RADOVI	Betoniranje oštećenog dijela AB ploče d=15cm, betonom MB 30 preko sloja šljunčanog tampona d=15cm. Potrebno je ukloniti popucale dijelove postojeće ploče radi novog tamponiranja i betoniranja pri čemu voditi racuna o ispravnom spajanju starog i novog betona. Obračun po m ³ ugrađenog betona	m3	2,50
4	ARMIRAČKI RADOVI	Nabavka, transport i ugradnja armature, u svemu prema detaljima, odnosno datoj skici. Obračun po kg ugrađene armature bez obzira na tip i profil. GA Ø 8mm (80kg) RA Ø 14mm (180kg) MA Q335 (250kg)	kg	510
5	BRAVARSKI RADOVI	Izrada i montaža zaštitne ograde od inoxa visine 1m prema priloženom detalju. Polje ograde je dimenzija 1mx1m. Profil vertikalnih nosača je 60x60 mm. Rukohvat ograde je dimenzija 40x40 mm. Vertikalne nosače ankerovati za betonsku podlogu nerđajućim šrafovimama,prema detalju proizvođača. Obračun po m' postavljene ograde.	m1	29,10

PRILOG UZ PREDMJER RADOVA 1 :- slika oštećenog dijela obale - rt Đeran

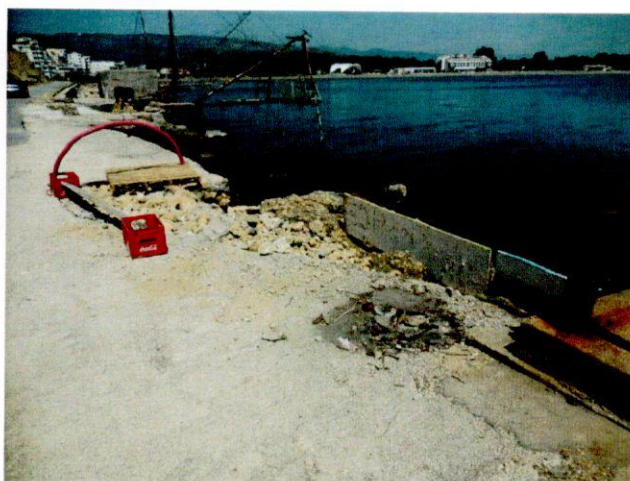
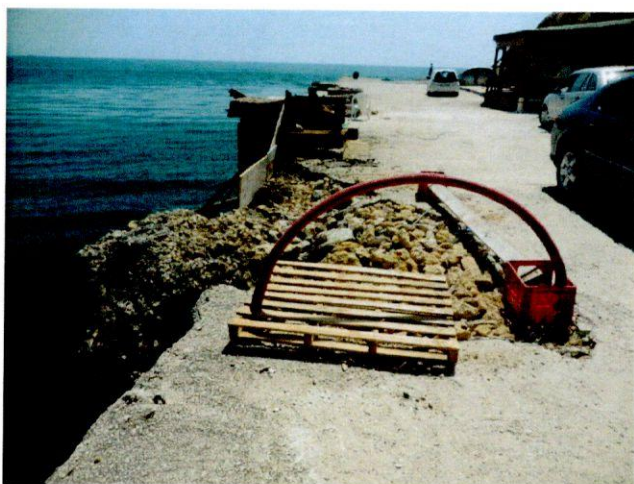

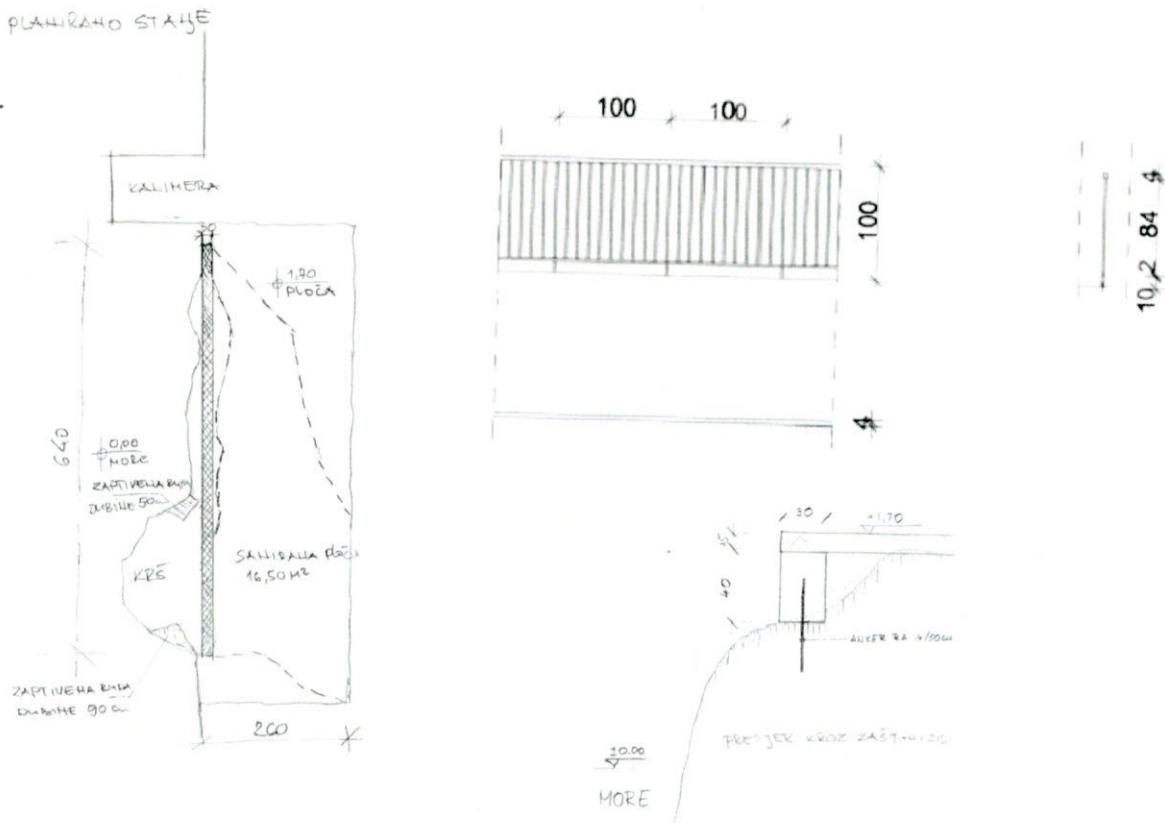

- Garantni rok: Garantni rok za sve izvedene radove iznosi 2 godine
- Garancija kvaliteta: Dostavljanjem atestne dokumentacije (za beton i armaturu)
- Način sprovođenja kontrole kvaliteta: Po zahtjevu Naručioca od strane ovlaštene laboratorije

VII Način plaćanja

Rok i način plaćanja

Rok plaćanja je: nakon prijema radova u roku od 10 (deset) dana od dana dostavljanja fakture.
Način plaćanja je: virmanski

VIII Rok isporuke robe, izvođenja radova, odnosno pružanja usluge

Rok izvršenja: 30 dana od dana zaključenja ugovora.

IX Kriterijum za izbor najpovoljnije ponude:

- najniža ponuđena cijena: 100 bodova

Vrednovanje ponuda po kriterijumu najniže ponuđena cijena vršiće se na sljedeći način:

Najniža ponuđena cijena boduje sa sa 100 bodova.

Bodovi za ostale cijene obračunavaju se u odnosu na najnižu ponuđenu cijenu po formuli:

$$C = (C_{min} / C_p) \times 100$$

C_p – ponuđena cijena sa uračunatim PDV-om,

C_{min} – najniža ponuđena cijena sa uračunatim PDV-om.

X Rok i način dostavljanja ponuda

Ponude se predaju radnim danima od 9:00 do 15:00 sati, zaključno sa danom 06.06.2018. godine do 10:00 sati.

Ponude se mogu predati:

- neposrednom predajom na arhivi naručioca na adresi Popa Jola Zeca, 85310 Budva
- preporučenom pošiljkom sa povratnicom na adresi Popa Jola Zeca, 85310 Budva

Otvaranje blagovremenih ponuda službenica za javne nabavke izvršit će odmah po isticanju roka za prijem ponuda.

Otvaranju ponuda mogu prisustvovati ovlašćeni predstavnici ponuđača sa priloženim punomoćjem potpisanim od strane ovlašćenog lica ponuđača.

XI Rok za donošenje obavještenja o ishodu postupka

Obavještenja o ishodu postupka hitne nabavke donijet će se u roku od 5 dana od dana javnog otvaranja ponuda.

XII Druge informacije

- Pravilniku za sprovođenje hitnih nabavki broj: 0204-3129/7 od 22.09.2017. god. (U daljem tekstu: Pravilnik) Javno preduzeće za upravljanje morskim dobrom Crne Gore definiše osnove za pripremu i vođenje postupka hitne nabavke roba, usluga i radova. Pitanja koja nisu posebno uređena ovim Pravilnikom shodno se primenjuju odgovarajuće odredbe Zakona o javnim nabavkama i propisi donijetih na osnovu tog Zakona. Ako su dvije ili više ponuda jednako rangirane prema kriterijumu za izbor najpovoljnije, kao najpovoljnija biće izabrana ponuda koja je pristigla ranije. Za izbor najpovoljnije ponude dovoljna je i jedna pristigla ponuda koja zadovoljava sve uslove navedene u zahtjevu za dostavljanje ponuda.
 - Ponude se dostavljaju u pisanom obliku, na crnogorskom jeziku, i drugim jezicima koji je u službenoj upotrebi u Crnoj Gori, u skladu sa Ustavom i zakonom, u zatvorenoj koverti na kojoj je napisan tekst „ponuda-ne otvaraj“, broj Zahtjeva za dostavljanje ponude za hitnu nabavku, naziv, broj telefona i adresa ponuđača.
 - Ponudu može da podnese grupa ponuđača (zajednička ponuda), koji su neograničeno solidarno odgovorni za ponudu i obaveze iz ugovora o javnoj nabavci. Ponuđač koji u ponudi navede da će izvršenje određenih poslova iz ugovora o javnoj nabavci povjeriti podizvođaču dužan je da u ponudi navede **spisak podizvođača** sa bližim podacima (naziv, adresa, poslove koje će izvršiti podizvođač i procentualno učešće) i **imena ovlašćenih inženjera**.
- Učešće svih podizvođača u izvršenju nabavke ne može da bude veće od 30% od ukupne vrijednosti ponude.
- Ponuđač izražava cijenu ponude u eurima. Cijena ponude piše se brojkama. U cijenu ponude moraju biti uračunati svi troškovi i popusti i PDV.
 - Period važenja ponude je 60 dana od dana otvaranja ponuda,
 - Ponuđač ima pravo tražiti pojašnjenje predmetnog Zahtjeva najkasnije do dva dana prije dana otvaranja ponuda.
 - Ispravna ponuda je ponuda kojom ponuđači ispunjavaju sve uslove tražene ovim Zahtjevom.
 - Neispravna ponuda je ponuda:
 1. koja nije sačinjena u skladu sa uslovima utvrđenim Zahtjevom;
 2. uz koju nije dostavljena dokumentacija utvrđena Zahtjevom;
 3. kada ponuđač nije dostavio dokaz o zajedničkom nastupanju ili nisu imenovali nosioca zajedničke ponude;
 4. u kojoj nije iskazana cijena, već je ponuđač naveo da nudi cijenu koja je za određeni procenat ili vrijednost niža od ponude sa najnižom cijenom;
 5. u kojoj ukupna cijena nije iskazana u skladu sa Zahtjevom;
 6. u kojoj je utvrđena računaska greška ponuđene cijene u iznosu višem od 3% vrijednosti ponude;
 7. za koju ponuđač nije dao ili je odbio da traženo objašnjenje ponude;
 8. u kojoj visina ponuđene cijene prelazi procijenjenu vrijednost javne nabavke.
 - Ponuđač može do isteka roka za dostavljanje ponuda dostaviti samo jednu ponudu i ne može je mijenjati.
 - Ponude primljene nakon roka za dostavljanje ponuda neće biti razmatrane.
 - Naručilac će zaključiti ugovor sa ponuđačem čija je ponuda izabrana kao najpovoljnija.

- Ponuđač čija ponuda bude izabrana kao najpovoljnija je dužan da prije zaključivanja ugovora o javnoj nabavci dostavi naručiocu:

- garanciju za dobro izvršenje ugovora u iznosu od 5.0% od vrijednosti ugovora;
- garanciju za otklanjanje nedostataka u garantnom roku u iznosu od 10% od vrijednosti ugovora sa rokom važenja 2 godine.

Prilog ovog Zahtjeva je:

- Obrazac Finansijski dio ponude i
- Izjava o ispunjenju uslova iz tačke V ovog Zahtjeva.

Službenica za javne nabavke,

Mirjana Radičević, dipl. ing. org. rada

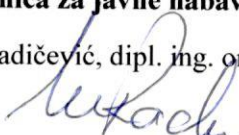

Direktor,

Predrag Jelušić, dipl. ekonomista



Dostaviti:

- „V PROJEKT“ D.O.O. NIKŠIĆ
- u spise predmeta,
- a/a

**IZJAVA O ISPUNJENJU USLOVA IZ TAČKE V ZAHTJEVA ZA DOSTAVLJANJE PONUDE ZA
HITNU NABAVKU**

Naziv Ponuđača _____

U skladu sa Odredbama Zakona o javnim nabavkama Crne Gore („Sl.list CG“ br. 42/11, 57/14, 28/15 i 42/17) i člana 13. stav 1. Pravilnikom za sprovođenje postupka za hitnu nabavku broj: 0203-3129/7 od 22.09.2017.god. , dajemo sljedeću;

IZJAVU

Pod punom moralnom, materijalnom i krivičnom odgovornošću izjavljujem da uslove iz člana 65. Zakona o javnim nabavkama Crne Gore, navedene u tč. V Zahtjeva za dostavljanje ponuda za hitnu nabavku broj: 0204-2263/5 od 01.06.2018. god. za izvođenje radova na sanaciji obale opštini Kotor, Budva i Ulcinj u potpunosti ispunjavamo.

Ova izjava je sastavni dio ponude.

Potpis ovlašćenog lica

M. P.

Datum i mjesto potpisivanja _____

FINANSIJSKI DIO PONUDE

r.b.	opis predmeta	bitne karakteristike ponuđenog predmeta nabavke	jedinica mjere	količina	jedinična cijena bez pdv-a (€)	ukupan iznos bez pdv-a (€)	pdv (€)	ukupan iznos sa pdv-om (€)
1								
2								
3								
...								
Ukupno bez PDV-a								
PDV								
Ukupan iznos sa PDV-om:								

Uslovi ponude:

Rok izvršenja ugovora je	
Garantni rok	
Period važenja ponude	

Ovlašćeno lice ponuđača

(ime, prezime i funkcija)

(svojeručni potpis)

M.P.